

Varenummer: 2314449516
Beskrivelse: E+G gummi hjul 449516
RE.E2-150-RBL Løst hjul

Mål

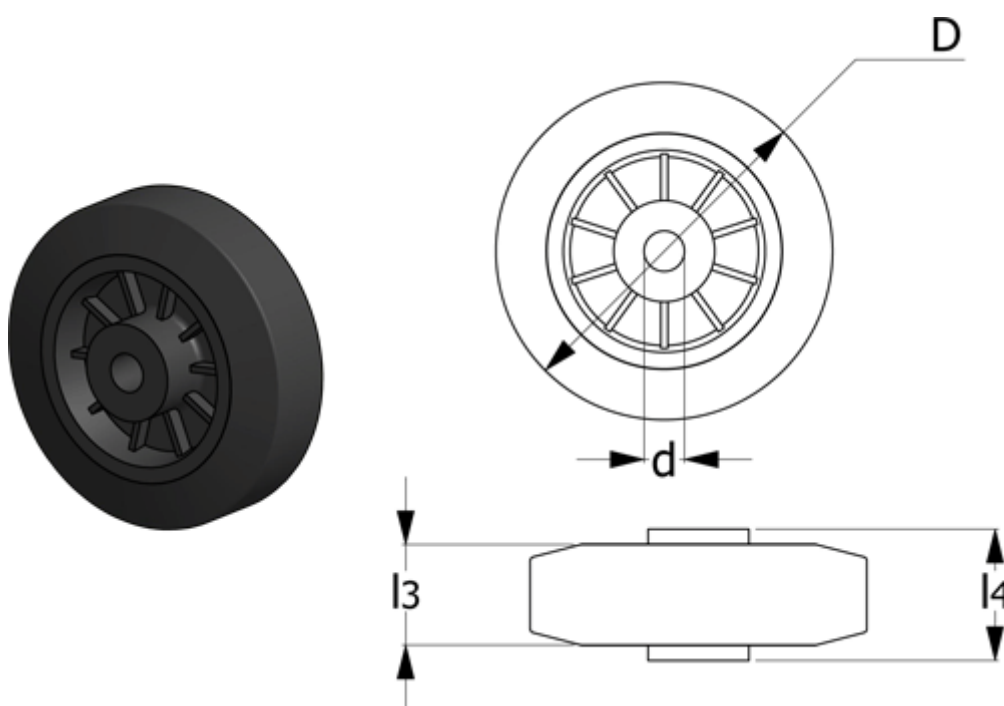

d	= 15
D	= 150
Dynamisk belastning (N)	= 1300
g	= 610
Kode	= 449516
l3	= 40
l4	= 44
Max. statisk belastning (N)	= 2750

Rullemodstand (N)	= 1000
Type	= RE.E2-150-RBL